 <b>sakumetall</b>	<b>Juhend: Lukutoodete kasutamine ja hooldamine (EST)</b>	<b>Versioon:</b> 1.0
<b>UT 17.05-01</b>		<b>Kinnitatud:</b> 3/18/2011

## 1. ÜLDIST

1. Luku korrektse ja pikaajalise töötamise eelduseks on professionaalne komplekteerimine ja paigaldus. Palume järgida lukutootja paigaldusjuhiseid ja soovitusi. Lukutoodete tootja ega ka Saku Metall AS ei vastuta rikete eest, mis on põhjustatud ebakorrektselt paigaldamisest, komplekteerimisest, kasutamisest või hooldamisest.
2. Saku Metall AS poolt tarnitud lukutoodetel kehtib toote tootja/hankijapoolne garantiiaeg. Garantiiaja arvestus toimub vastavalt toote tootja/hankija tingimustele. Garantii aluseks on ostu tõendav nõuetekohaselt vormistatud dokument.

## 2. LUKUTOODETE KASUTUSJUHEND

1. Luku eesmärgipärane kasutamine eeldab, et nii luku kui selle üksikosade suhtes ei rakendata ülemäärast jõudu. Kunagi ärge üritage lukku avada selleks mitte-ettenähtud vahendeid kasutades. Võtit ja väändenuppu tuleb pöörata õiges suunas.
2. Jälgige, et praht ei satuks luku liikuvatele osadele. Samuti ei tohi luku sisse sattuda vett.
3. Garantii korras ei kuulu väljavahetamisele tooted, mille rike on põhjustatud ebakorrektselt paigaldamisest, komplekteerimisest, kasutamisest või hooldamisest.
4. Lisavõtmed tuleb alati valmistada luku valmistajatehase originaaltoorikutest, järgides tehase poolt kehtestatud täpsusnõudeid. Mingi teise tooriku või lubatust suurema tolerantsiga võtme kasutamisest põhjustatud lukusüdamikuga ebanormaalselt kiirem kulumine ei kuulu garantii alla. Samuti ei kuulu garantiikorras väljavahetamisele/parandamisele lukusüdamikud, mille mittetöötamine on tingitud ebapiisavast või valest hooldusest (nt. tolmust, mustusest tingitud südamiku kinnikiilumine, vms.).
5. Lisaks luku ja selle osade hooldusele tuleb korrapäraselt kontrollida ka ukse tööd. Ukseleht peab lengi sisse mahtuma sujuvalt, ei tohi olla liiga tihedalt vastu lengi surutud ega ära vajuda (vajadusel reguleerige uksehingi või vasturaua asendit). Ukse sulgur peab olema korralikult reguleeritud ega tohi ust liiga suure jõuga kinni tõmmata.
6. Lukukeeled ei tohi lukustatud asendis mingil juhul toetuda vasturaua peale, eriti konkskeelega lukkudel. Seda nõuet on soovitatav kontrollida regulaarselt, sest ukse klapid kipuvad aja jooksul vajuma. Lukustuskeel ei tohi lukustamisel/avamisel hõõruda vastu vasturaua, vaid peab liikuma sama takistamatult kui lahtise ukse korral.
7. Raskendatud tingimustes, s.o. tiheda kasutuse korral (rohkem kui 200 avamist päevas), ebakorrektselt avamise/sulgemise võimalusel (uste lohakas kinnilöömine, jms.), suurendatud korrosiooniohuga või keemiliselt aktiivses keskkonnas ning muudes raskendatud tingimustes tuleb kasutada kõrgendatud vastupidavusega lukuraame, lukusüdamikke ja uksepinke (vedruga uksepinke).
8. Keemiliselt aktiivses või kõrgendatud korrosiooniohuga keskkonnas tuleb kasutada roostevabast terasest lukutarvikuid (südamikukatteid, uksepinke).

 <b>sakumetall</b>	<b>Juhend: Lukutoodete kasutamine ja hooldamine (EST)</b>	<b>Versioon:</b> 1.0
<b>UT 17.05-01</b>		<b>Kinnitatud:</b> 3/18/2011

9. Garantii alla ei kuulu toote loomulik kulumine või pisidefektid, mis ei mõjuta lukutoote tööd, nagu näiteks pinnakatete kriimustused või kulumine, v.a. tootmisetehnoloogilisest põhjustest tingitud pinnakatte kahjustused.
10. Lukutoodete valikul tuleb arvestada, et tume oksiid, läikiv ning matt messing on dekoratiivsed pinnakatted, mis on mõeldud kasutamiseks valdavalt kuivades tingimustes ega ole sobilikud välistingimustes kasutamiseks. Läikiv ja matt kroom ning roostevaba teras on vastupidavad nii välis- kui sisetingsimustes.
11. Lukuosade (lukuraam, lukusüdamikud) lahtivõtmisel kaotab garantii kehtivuse.
12. Erimeelsuste korral on ostjal õigus nõuda ekspertiisi. Ekspertiisi teostamise ajaks ei ole maaletooja kohustatud andma tasuta asendustoodet, selle peaks klient omale ise ostma. Juhul kui ekspertiis tuvastab, et toode kuulub garantiikorras väljavahetamisele, kompenseeritakse kliendile asendustoode. Ekspertiisi saadetud tooteid ei tagastata.

### 3. LUKUTOODETE HOOLDUSJUHE

1. Lukutoodete hooldust tuleb teostada vähemalt kaks korda aastas, tiheda kasutamise ja agressiivse või tolmu keskkonna korral kord kuus.
2. Kontrolli lukuraami, lukusüdamiku, ukselingi ja muude lukuosade kinnituskruvide kinniolekut, vajadusel pinguta (vt. õlitus- ja kruvide pingutamise skeemi).
3. Lukusüdamiku puhastamiseks tuleb kasutada spetsiaalset puhastusvahendit ja õlitamiseks spetsiaalset lukuõli. Soovitame puhastamiseks kasutada Assa Lock Cleaner puhastusvahendit ja õlitamiseks Abloy või Assa lukuõli. Teised puhastus- või määrdeained võivad rikkuda südamiku ning garantii kaotab kehtivuse.
4. Puhastamise/õlitamise protseduur:
  - a) Pritsige lukusüdamikku piisaval hulgal puhastusvahendit nii, et vahendit südamikust veidi ka välja voolab.
  - b) Torgake võti lukusüdamikku, ning tõmmake välja. NB! Võtit ei tohi mingil juhul südamikus keerata – nii ajate mustuse südamikus laiali ning südamik võib kinni kiiluda.
  - c) Puhastage võti.
  - d) Korrake protseduuri seni, kuni mustust võtme külge enam ei jää.
  - e) Pritsige lukusüdamikku piisaval hulgal lukuõli. Korrake võtmega 1-2 korda puhastusliigutust ning seejärel keerake võtit südamikus, lukku kinni/lahti keerates.
  - f) Peale puhastusvahendiga puhastamist tuleb kindlasti kasutada lukuõli, kuna puhastusvahend on keemiliselt aktiivse toimega.
5. Lukusüdamikku tuleb kaitsta prahi, ülemäärase tolmu, jms. eest.
6. Kunagi ärge värvige üle lukusüdamikku, lukuraami ega teisi lukuosi.
7. Lukukeeli tuleb määrada külgedelt spetsiaalse lukumäärdega (vt. õlitus- ja kruvide pingutamise skeemi). Soovitame Assa lukumääret.

 <b>sakumetall</b>	<b>Juhend: Lukutoodete kasutamine ja hooldamine (EST)</b>	<b>Versioon:</b> 1.0
<b>UT 17.05-01</b>		<b>Kinnitatud:</b> 3/18/2011

8. Luku puhastamiseks ei tohi kasutada korrosiooni tekitavaid ega keemiliselt aktiivseid aineid.
9. Jälgige, et praht ei satuks luku liikuvatele osadele. Samuti ei tohi luku sisse sattuda vett.
10. Ukselinkide, -käepidemete ja dekoratiivsete katteplaatide puhastamiseks ei tohi kasutada kriimustavaid või muid mehhaanilisi kahjustusi tekitavaid vahendeid. Vajadusel võib linkide ja katete puhastamiseks kasutada pehmet, veega niisutatud tolmulappi.
11. Vähemalt kord aastas tuleb ukselingi ja vändenupu liikuvaid osi õlitada lukuõliga või määrada lukumäärdega (vt. õlitus- ja kruvide pingutamise skeemi).
12. Infot ukseulgurite kasutuse ja hoolduse kohta leiab juhendist: Ukseulgurite kasutus- ja hooldusjuhend.

#### 4. LUKU ÕLITUS- JA KRUVIDE PINGUTAMISE SKHEM

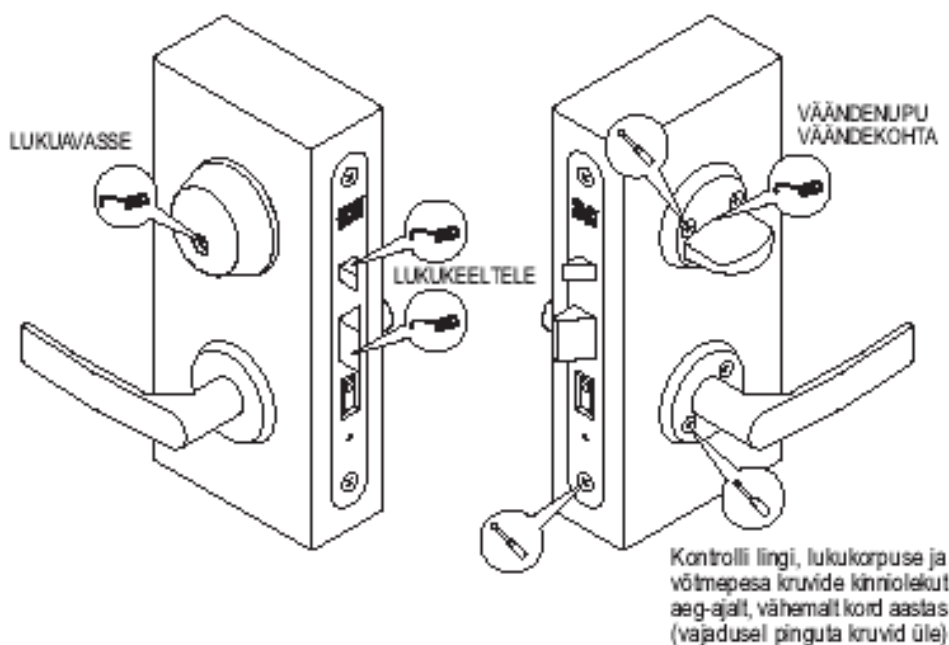

#### 5. SULGEMISJÄRJESTI DORMA SR390 ÕLITUS- JA KRUVIDE PINGUTAMISE SKHEM

 <b>sakumetall</b>	<b>Juhend: Lukutoodete kasutamine ja hooldamine (EST)</b>	<b>Versioon:</b> 1.0
<b>UT 17.05-01</b>		<b>Kinnitatud:</b> 3/18/2011

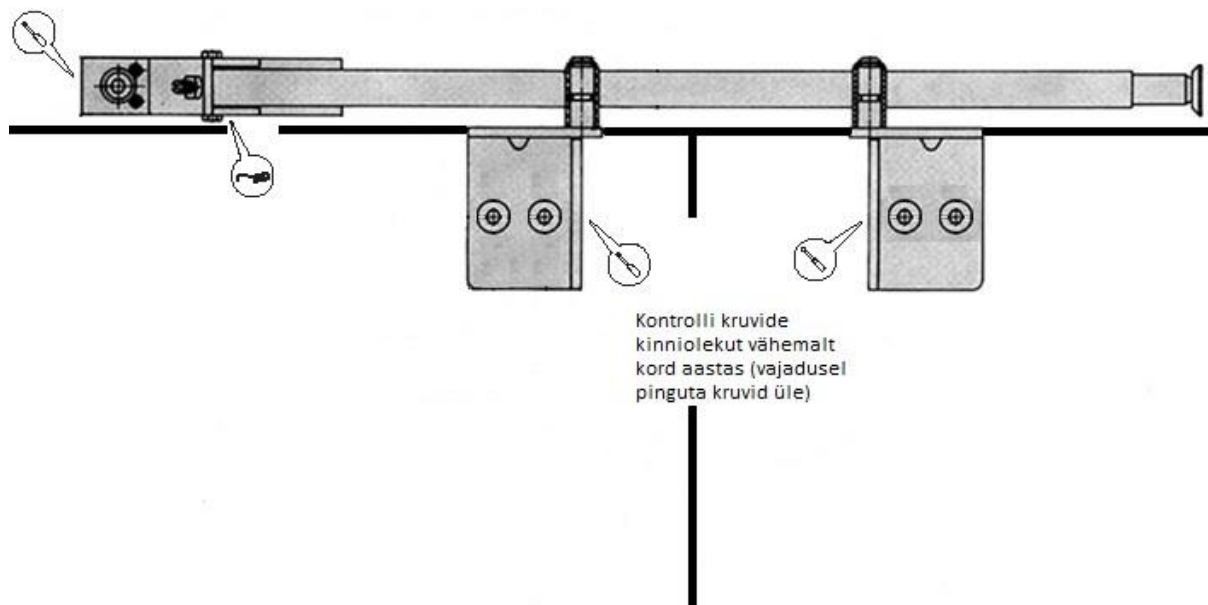

## 6. KIIRRIIVI ÕLITUS- JA KRUVIDE PINGUTAMISE SKEEM

 <b>sakumetall</b>	<b>Juhend: Lukutoodete kasutamine ja hooldamine (EST)</b>	<b>Versioon:</b> 1.0
<b>UT 17.05-01</b>		<b>Kinnitatud:</b> 3/18/2011

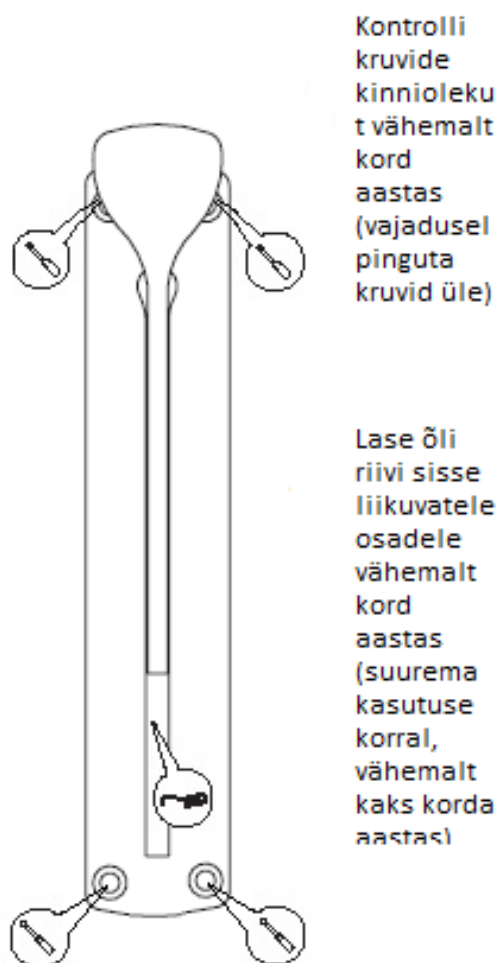

## 7. AUTOMAATRIIVIDE ÕLITUS- JA KRUVIDE PINGUTAMISE SKEEM

Väljaprintitud alusdokumendi versiooni kehtivuse eest vastutab ALUSDOKUMENDI KASUTAJA. Veendu selles, et antud alusdokumendi koopia on kehtiv.

 <b>sakumetall</b>	<b>Juhend: Lukutoodete kasutamine ja hooldamine (EST)</b>	<b>Versioon:</b> 1.0
<b>UT 17.05-01</b>		<b>Kinnitatud:</b> 3/18/2011

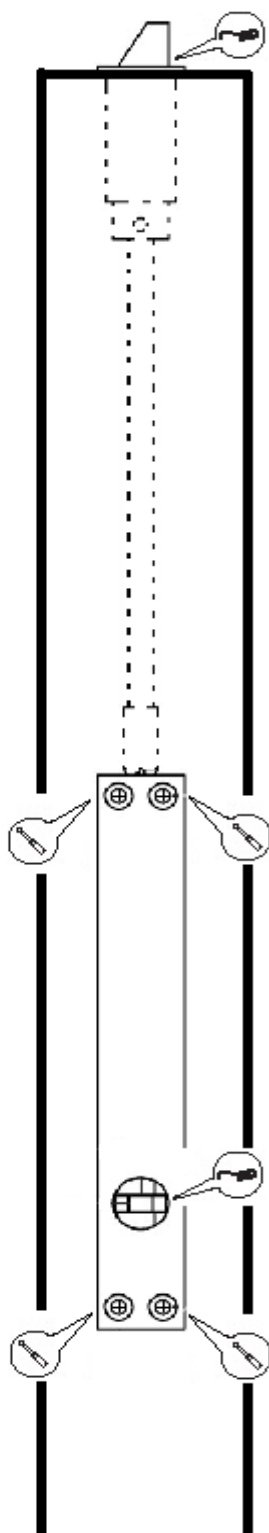

Kontrolli kruvide  
kinniolekut vähemalt  
kord aastas  
(vajadusel pinguta  
kruvid üle)

Lase õli riivi  
liikuvatele osadele  
vähemalt kord aastas  
(suurema kasutuse  
korral, vähemalt kaks  
korda aastas)